

## DAI Jalousie

### Datenblatt

#### Interface

DAI-Modul zum Ansteuern von  
Jalousiemotorsteuerungen mit 230V~  
Steuereingängen



Art. 86458676-DE (Deckeneinwurf)

Art. 86458676-HS (Hutschiene)

# DALI Jalousie Interface

## Überblick

- Geeignet zum Ansteuern von Jalousie-Motorsteuerungen mit separaten 230V Eingängen für Up und Down über DALI
- Ausgänge gegeneinander verriegelt
- Für Lastströme bis 4A geeignet
- Die Steuerung des Moduls erfolgt über die DALI-Befehle RECALL MAX oder UP für Auf und RECALL MIN oder DOWN für Ab, der Vorgang hält solange an, bis ein OFF die Motorsteuerung stoppt
- Die Versorgung des Moduls erfolgt direkt über die DALI-Leitung, es ist keine zusätzliche Versorgung notwendig
- Das Interface verfügt über eine DALI-Adresse und 4 programmierbare Vorgänge zum Verstellen des Jalousie-Kippwinkels bzw. Öffnen/Schliessen der Jalousie
- Anbindung eines Somfy Soliris Wind-, Sonnen- und Regenfühlers in Kombination mit DALI Soliris Modul möglich

## Spezifikation, Kenndaten

Typ	DALI Jalousie	
Artikelnummer	86458676-HS	86458676-DE
Versorgung	aus DALI- Bus	
typ. Stromaufnahme DALI	5.5 mA	
Steuereingang	DALI	
Eingang	230V~	
Ausgang	230V~ (Up oder Down, gegeneinander verriegelt)	
Relaiskontakt Schaltspannung	250Vac	
Maximale Nennlast und Nennstrom	1000VA / 4A	
Schaltspiele bei 8A/250Vac, resistiv	10 <sup>5</sup>	
Max. Schaltfrequenz Relais	0.2 Hz	
Temperatur	0°C-50°C	
Schutzklasse	IP20	
Anschlussdrähte Querschnitt	2,5 mm <sup>2</sup>	
Gehäuse	Hutschiene	Deckeneinwurf

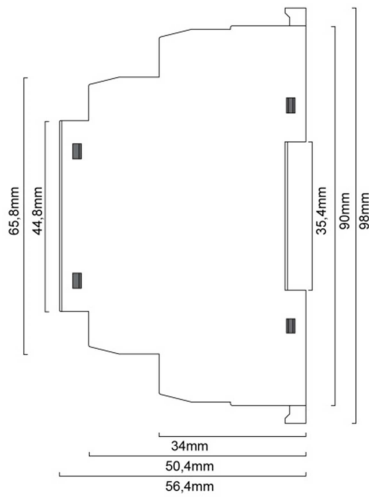

Geometrie Hutschiene

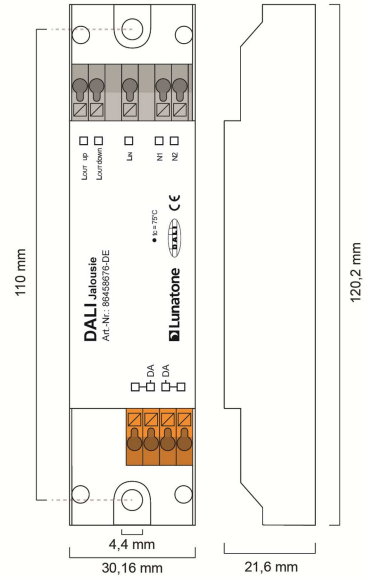
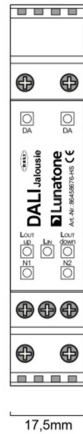

Geometrie Deckeneinwurf

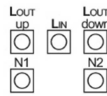
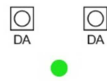

Anschlussbelegung Hutschiene

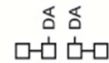
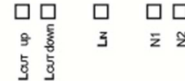

Anschlussbelegung Deckeneinwurf

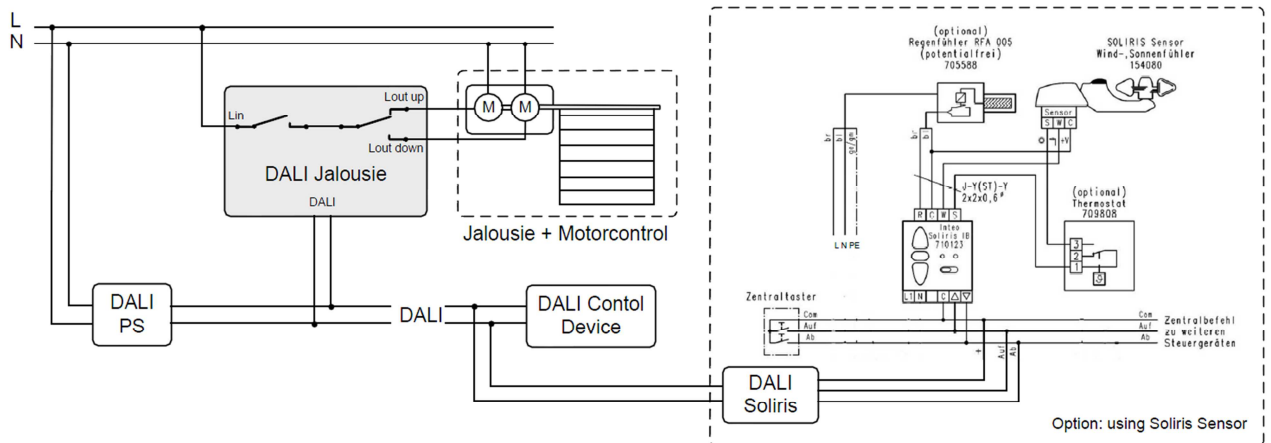

typische Struktur einer Installation

## Anschluss

Das Modul wird am DALI-Bus angeschlossen und benötigt keine zusätzliche Versorgung (Stromaufnahme etwa 5.5 mA, geeignete Busversorgung erforderlich z.B.: DALI PS). Der Anschluss an die DALI-Klemmen kann ohne Beachtung der Polung erfolgen. Das Modul ist für eine Dauerleistung von 2000VA ausgelegt und ist für Einschaltstromspitzen bis zu 80A geeignet.

Die Klemmen sind für Drähte bis 2,5mm<sup>2</sup> ausgeführt.

## Funktion

Das DALI Jalousie kann adressiert und über die zugewiesene DALI-Adresse gesteuert werden. Es wandelt DALI-Befehle in Auf/Ab-Steuerbefehle für die Jalousie-Motorsteuerung um. Die 230V Motorsteuersignale (für Auf und Ab) sind gegeneinander verriegelt, es wird jeweils nur ein Signal an die Motorsteuerung ausgegeben.

Verhalten des Moduls auf DALI-Befehle:

DALI-Befehl	Jalousie-Steuersignal
RECALL MAX	UP: Loutup 230V / Loutdown 0V
RECALL MIN	DOWN: Loutup 0V / Loutdown 230V
OFF	OFF: : Loutup 0V / Loutdown 0V
UP	UP: Loutup 230V / Loutdown 0V
DOWN	DOWN: Loutup 0V / Loutdown 230V
GOTO SCENE X	4 Szenenbefehle können zum Aufruf von benutzerdefinierten Profildarstellungen (Richtung und Dauer) verwendet werden.

Um das Modul an die jeweilige Jalousie anzupassen stehen 4 frei einstellbare Profile zur Verfügung. Diese können mithilfe des DALI-Cockpit Softwaretools konfiguriert werden.

Für jedes Profil lässt sich eine Richtung (UP oder DOWN) und eine Zeit definieren, wie lange in diese Richtung verfahren werden soll. Typischerweise können damit sowohl das Kippen der Lamellen in jede Richtung als auch eine Fahrt nach Oben bzw. Unten definiert

und somit die Profile an die jeweilige Jalousie angepasst werden. Um jedes Profil auch abrufen zu können lässt sich auch jeweils ein Szenenkommando zuweisen:

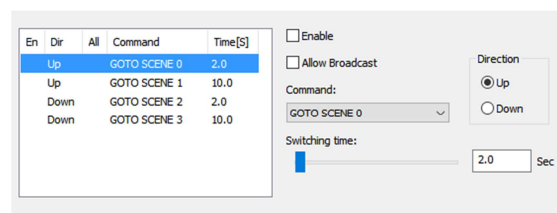

Das Jalousiemodul reagiert im Auslieferungszustand nicht auf Broadcast-Befehle, für den Aufruf eines Profils kann diese Einschränkung jedoch aufgehoben werden.

## Weiterführende Informationen und Zubehör

DALI-Cockpit – kostenlose Konfigurationssoftware für DALI-Systeme

<http://lunatone.at/de/downloads/Lunatone-DALI-Cockpit.zip>

DALI-Manual German [http://www.dali-ag.org/c/manual\\_germanlanguag.pdf](http://www.dali-ag.org/c/manual_germanlanguag.pdf)

DALI USB – Schnittstelle von einem PC zu einem DALI-Kreis, damit kann mit dem DALI-Cockpit auf die einzelnen Komponenten im DALI-Kreis zugegriffen werden.

<http://lunatone.at/de/downloads/Lunatone-Art24138923-DALI-USB-Datasheet-GER.pdf>

Kontakt:

Technische Fragen: [support@lunatone.com](mailto:support@lunatone.com)

Anfragen: [sales@lunatone.com](mailto:sales@lunatone.com)

[www.lunatone.com](http://www.lunatone.com)

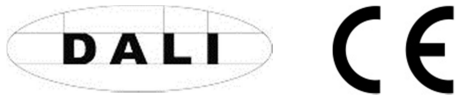

## Disclaimer

Änderungen vorbehalten. Alle Angaben ohne Gewähr.  
Das Datenblatt bezieht sich auf den aktuellen  
Auslieferungszustand.

Die Funktion in Installationen mit anderen Geräten  
muss vorab auf Kompatibilität geprüft werden.